

1 699 040 RE / 05.2015

FR Instructions de montage, d'utilisation et maintenance

Porte de garage non débordante

DE Anleitung für Montage, Betrieb und Wartung

Nicht ausschwingendes Garagentor

EN Instructions for Fitting, Operating and Maintenance

Non-Protruding Garage Door

NL Handleiding voor montage, bediening en onderhoud

Binnen de gevel blijvende garagedeur

ES Instrucciones de montaje, funcionamiento y mantenimiento

Puerta de garaje no desbordante

PT Instruções de montagem, funcionamento e manutenção

Portão de garagem não basculante

FRANÇAIS.....	3
DEUTSCH	11
ENGLISH	19
NEDERLANDS.....	26
ESPAÑOL.....	34
PORTUGUÊS.....	42



.....	50
-------	----

Table des matières

1	⚠ Consignes de sécurité	4	5	Protection des surfaces	9
1.1	Spécialistes	4	5.1	Porte avec remplissage en acier	9
1.2	Consignes de sécurité et symboles utilisés	4	6	Nettoyage et entretien	9
1.3	Utilisation appropriée.....	5	6.1	Surfaces de porte en acier	9
1.4	Consignes de sécurité générales	5	6.2	Vitres synthétiques	9
2	Montage et mise en service	5	6.3	Plaque d'identification	10
2.1	Consignes de sécurité	5	7	Aide en cas de pannes de fonctionnement	10
2.2	Montage.....	6	8	Démontage	10
2.2.1	Portes avec profil médian	6			50
2.3	Mise en service.....	6			
2.3.1	Vérifier la tension des ressorts de pression (illustration 5).....	6			
3	Commande	7			
3.1	Consignes de sécurité	7			
3.2	Ouverture de la porte avec la poignée.	7			
3.3	Déverrouillage et verrouillage de la serrure ...	7			
4	Inspection et maintenance	8			
4.1	Consignes de sécurité	8			
4.2	Vérification de l'état de la porte.....	8			
4.3	Vérification de la tension des ressorts de pression	8			
4.4	Remplacement des ressorts de pression	8			
4.5	Vérification des galets et des rails de guidage	8			
4.6	Vérification de la serrure et du verrouillage....	9			
4.7	Accessoires	9			

Veillez à ce que ces instructions soient conservées chez l'exploitant de la porte!

Lisez et observez attentivement ces instructions!

Elles vous donnent des informations importantes pour un montage sûr, un fonctionnement, un entretien et une maintenance conformes de la porte de garage.

Conservez précieusement ces instructions ainsi que le carnet de garantie.

Saisissez le numéro de série (voir plaque d'identification).

N° de série:

1 Consignes de sécurité



Les dégâts causés par le non-respect de ces instructions et de ces consignes de sécurité dégagent le fabricant de toute responsabilité.

1.1 Spécialistes

Faites effectuer le montage, la mise en service et la maintenance par un spécialiste (personne compétente au sens de la norme EN 12635) conformément à ces instructions. Les spécifications des normes DIN EN 12604 et EN 12635 doivent être respectées.

1.2 Consignes de sécurité et symboles utilisés

Les passages importants sont marqués par des consignes de sécurité spéciales. Ces consignes sont indiquées par les symboles et mots-signaux suivants.

	Ce symbole général d'avertissement désigne un danger susceptible de causer des blessures graves ou la mort.
 AVERTISSEMENT	
Désigne un danger susceptible de provoquer la mort ou des blessures graves.	
 PRECAUTION	
Désigne un danger susceptible de provoquer des blessures légères à moyennes.	
ATTENTION	
Désigne un danger susceptible d' endommager ou de détruire le produit.	



Remarques importantes pour éviter les dommages matériels



Voir partie texte (par ex. le paragraphe 2.2.1)



Élément de construction lent



Élimination de l'élément de construction/ de l'emballage

1.3 Utilisation appropriée

- La porte de garage est exclusivement réservée à l'usage privé. Si vous souhaitez utiliser la porte dans un cadre industriel, vérifiez au préalable que les prescriptions nationales et internationales en vigueur autorisent cet usage.
- La porte de garage est destinée à l'usage extérieur. Elle pivote vers l'intérieur et s'ouvre vers le haut.
- La porte de garage est exclusivement conçue pour un usage manuel.



1.4 Consignes de sécurité générales

- Assurez-vous que la zone de mouvement et de pivotement de la porte soit toujours dégagée et qu'aucune personne – en particulier des enfants – ne s'y trouve pendant la manœuvre de la porte.
- N'ajoutez aucun élément supplémentaire étranger! Les ressorts de traction sont conçus précisément pour le poids du tablier de la porte. Des éléments supplémentaires pourraient surcharger les ressorts.
- Ne supprimez ni n'enlevez aucun des éléments de construction. Cela risquerait de mettre hors service des composants importants pour la sécurité. Utilisez exclusivement des pièces d'origine concordant parfaitement pour la porte de garage.
- Protégez la porte des produits agressifs ou décapants, tels que salpêtre dégagé par les briques ou le mortier, acides, bases, sel d'épandage, peintures et matériaux d'étanchéité agressifs.

- Veillez à un écoulement d'eau suffisant ainsi qu'à une aération (dessiccation) de la partie basse des parties latérales du cadre et de l'équerre de butée basse.
- Le fonctionnement de la porte peut être dangereux en cas de vent violent.

2 Montage et mise en service

2.1 Consignes de sécurité

 AVERTISSEMENT	
Risque de blessures	
Un risque de blessure existe lors du montage. Observez les consignes suivantes:	
	► Portez des lunettes de protection et des gants de protection.
	► Protégez la porte de tout renversement.
	► Montez toutes les fixations fournies conformément aux instructions de montage!

ATTENTION**Endommagement du produit**

Observez les consignes suivantes:

- ▶ Utilisez des chevilles, des rondelles et des vis conformes à l'utilisation pour maçonnerie.
- ▶ Protégez le cadre dormant de porte à l'aide d'un support ainsi que le tablier de porte de la poussière de forage pendant les travaux de montage.

2.2 Montage

Il est possible de monter la porte de garage de l'intérieur, derrière ou dans la baie (voir illustration II).

Toutes les dimensions dans la partie illustrée sont en mm.

2.2.1 Portes avec profil médian

La douille d'écartement avec trou carré est uniquement utilisée pour les portes avec profil médian ou à rainures horizontales.

Afin d'assurer un montage simple, effectuez soigneusement toutes les étapes de montage de l'illustration 1 à l'illustration 4.4!

2.3 Mise en service**2.3.1 Vérifier la tension des ressorts de pression (illustration 5)**

- ▶ Lorsque les ressorts de pression sont bien réglés, la porte s'ouvre facilement.

ATTENTION**Tension des ressorts de pression**

- ▶ La tension des ressorts de pression doit être réglée par un spécialiste. Ouvrez légèrement la porte et sécurisez-la.

Si la force d'ouverture est trop faible:

- ▶ Augmentez la tension des ressorts de pression.

Si la force d'ouverture est trop élevée:

- ▶ Réduisez la tension des ressorts de pression.

Effectuez un trajet d'essai et vérifiez la porte conformément au chapitre 4, *Inspection et maintenance*.

Un montage et une vérification professionnels assurent un déplacement aisé, un fonctionnement sûr et une manœuvre simple de la porte de garage.

3 Commande

3.1 Consignes de sécurité

AVERTISSEMENT

Mouvement de porte

Un risque de blessures existe dans la zone de pivotement et d'ouverture de la porte.

- ▶ Pendant la manœuvre de la porte, assurez-vous qu'aucune personne, en particulier des enfants, ne se trouve dans la zone de mouvement de la porte.

Ouverture et fermeture

Un risque de blessures existe en cas d'ouverture ou de fermeture incorrecte de la porte.

Ouverture manuelle:

- ▶ Ouvrez exclusivement la porte avec la poignée extérieure ou intérieure, en aucun cas à l'aide du bras à levier ou de la tirette à corde.
- ▶ Faites toujours coulisser la porte jusqu'à sa position finale et attendez que la porte s'immobilise.

Fermeture manuelle:

- ▶ Fermez exclusivement la porte avec la poignée extérieure ou intérieure ou de la tirette à corde, en aucun cas à l'aide du bras à levier.
- ▶ Lors de la fermeture, veillez à ce que le verrouillage soit bien encliqueté.

3.2 Ouverture de la porte avec la poignée.

La porte, lorsqu'elle est fermée par la poignée, n'est pas verrouillée. Pour la verrouiller, utilisez une clé ou une cheville de sécurité.

Ouverture depuis l'extérieur:

- ▶ Tournez la serrure d'un quart de tour vers la droite.

Ouverture depuis l'intérieur:

- ▶ Tournez la serrure d'un quart de tour vers la gauche.

3.3 Déverrouillage et verrouillage de la serrure

Depuis l'extérieur avec la clé et depuis l'intérieur à l'aide de la cheville de sécurité.

Déverrouillage depuis l'extérieur:

- ▶ Tournez la clé d'un tour entier vers la droite, puis retirez la clé.

Verrouillage depuis l'extérieur:

- ▶ Tournez la clé d'un tour entier vers la gauche, puis retirez la clé.

Déverrouillage depuis l'extérieur – à verrouillage automatique:

1. Tournez la clé d'un demi-tour vers la droite et ouvrez légèrement la porte.
2. Tournez à nouveau la clé dans la position de départ, puis retirez la clé.

La serrure est à nouveau verrouillée à la fermeture de la porte.

Déverrouillage depuis l'intérieur:

- ▶ Faites coulisser la cheville de sécurité vers la gauche. Avec ce déverrouillage, vous pouvez ouvrir la porte sans la clé.

Verrouillage depuis l'intérieur:

- ▶ Faites coulisser le cheville de sécurité vers la droite.

4 Inspection et maintenance

4.1 Consignes de sécurité

- ▶ Faites effectuer les travaux d'inspection et de maintenance tous les ans minimum par un spécialiste conformément à ces instructions.

AVERTISSEMENT

Mouvement de porte

Un risque de blessures existe dans la zone de pivotement et d'ouverture de la porte.

- ▶ Pendant la manœuvre de la porte, assurez-vous qu'aucune personne, en particulier des enfants, ne se trouve dans la zone de mouvement de la porte.
- ▶ Les pièces fonctionnelles, en particulier les composants relatifs à la sécurité, ne doivent être remplacées que par des spécialistes.

4.2 Vérification de l'état de la porte

- ▶ Effectuez un contrôle visuel de l'état général de la porte, de tous les composants ainsi que des dispositifs de sécurité et vérifiez que tous ceux-ci sont complets, en état et fonctionnent.
- ▶ Contrôlez le positionnement stable de tous les points de fixation. Au besoin, resserrez les vis.

- ▶ Huilez tous les points de rotation avec de l'huile lubrifiante courante. N'utilisez aucune graisse (voir illustration 4.1).

4.3 Vérification de la tension des ressorts de pression

Voir chapitre 2, *Montage et mise en service*.

4.4 Remplacement des ressorts de pression

- ▶ Faites remplacer les ressorts de pression de la porte par un spécialiste après environ 25 000 manœuvres de porte.

Cela est nécessaire en cas de:

Manœuvres de porte par jour	Période	
Jusqu'à 5	Tous les	15 ans
6 – 10	Tous les	8 ans
11 – 20	Tous les	4 ans
21 – 40	Tous les	2 ans
Plus de 40	Tous les ans	

4.5 Vérification des galets et des rails de guidage

- ▶ Nettoyez les rails de guidage. Ne les graissez pas!
- ▶ Vérifiez l'usure des galets. En cas d'usure prononcée ou d'endommagement des galets, faites-les remplacer par un spécialiste.

4.6 Vérification de la serrure et du verrouillage

ATTENTION

Produit d'entretien

Des produits d'entretien inappropriés peuvent endommager la porte.

- ▶ Pour les cylindres profilés, n'utilisez que des produits d'entretien spéciaux issus du commerce. N'utilisez pas d'huile ni de graphite!
- ▶ Huilez le pêne de verrouillage avec de l'huile de lubrification courante. N'utilisez pas de graisse.

- ▶ Vérifiez le verrouillage conformément à l'illustration 1.3 et réglez-le en cas de besoin.

4.7 Accessoires

Utilisez exclusivement des pièces d'origine appropriées pour la porte de garage afin de garantir le niveau élevé de qualité, de sécurité, de fiabilité et de longévité.

5 Protection des surfaces

5.1 Porte avec remplissage en acier

Le tablier de porte est en acier galvanisé et couvert d'un revêtement d'apprêt polyester. Les rayures et autres dégâts mineurs ne constituent aucun motif de réclamation. Pour une protection durable des surfaces, nous recommandons une couche de finition dans les trois mois suivant la livraison. Pour cela, observez les étapes suivantes:

1. Poncez légèrement la surface de porte avec du papier de verre (grain min. 180).
 2. Nettoyez la surface de porte avec de l'eau puis séchez la surface.
 3. Appliquez à la porte une couche passivante à 2 composants EPOXI contenant un détergent ainsi qu'un vernis de résine synthétique courant pour la face extérieure. Accordez les deux laques entre elles. Observez ce faisant les conseils d'application du fabricant de vernis.
- Renouvelez la couche de finition en cas de besoin conformément à la charge atmosphérique locale.

6 Nettoyage et entretien

6.1 Surfaces de porte en acier

- ▶ Nettoyez les surfaces de porte à l'eau claire, avec une éponge douce ou des produits de nettoyage pour surfaces laquées du commerce.

6.2 Vitres synthétiques

ATTENTION

Nettoyant

Des nettoyants inappropriés peuvent déclencher des tapures de tension et endommager les vitres.

- ▶ N'utilisez aucun nettoyant décapant, ni d'outils pointus ou autre nettoyant vitres contenant de l'alcool.

- ▶ Nettoyez les vitres synthétiques à l'eau claire et avec un chiffon ou une éponge doux(ce).
- ▶ En cas de fortes salissures, utilisez un nettoyant tissus doux et compatible avec l'acrylique. Respectez également les consignes d'utilisation du fabricant.

6.3 Plaque d'identification

- ▶ Nettoyez la plaque d'identification.

La plaque doit toujours être lisible.

7 Aide en cas de pannes de fonctionnement

En cas de déplacement difficile et d'autres dysfonctionnements:

- ▶ Vérifiez toutes les pièces de fonctionnement. Pour cela, tenez compte du chapitre 4, *Inspection et maintenance*.
- ▶ En cas d'incertitudes, veuillez vous adresser à un spécialiste.

8 Démontage

La porte de garage doit être démontée par un spécialiste et éliminée de manière appropriée.

Toute transmission ou reproduction de ce document, toute exploitation ou communication de son contenu sont interdites, sauf autorisation expresse. Tout manquement à cette règle est illicite et expose son auteur au versement de dommages et intérêts. Tous droits réservés en cas de dépôt d'un brevet, d'un modèle d'utilité ou d'agrément. Sous réserve de modifications.

Inhaltsverzeichnis

1	⚠ Sicherheitshinweise	12			
1.1	Sachkundige Personen.....	12	6.2	Kunststoffscheiben..... 17	
1.2	Verwendete Warnhinweise und Symbole	12	6.3	Typenschild..... 18	
1.3	Bestimmungsgemäße Verwendung.....	13	7	Hilfe bei Funktionsstörungen	18
1.4	Allgemeine Sicherheitshinweise	13	8	Demontage.....	18
2	Montage und Inbetriebnahme	13			50
2.1	Sicherheitshinweise.....	13			
2.2	Montage.....	14			
2.2.1	Tore mit Mittelprofil	14			
2.3	Inbetriebnahme.....	14			
2.3.1	Druckfederspannung prüfen (Bild 5).....	14			
3	Bedienung	15			
3.1	Sicherheitshinweise	15			
3.2	Tor mit dem Griff öffnen.....	15			
3.3	Schloss entriegeln und verriegeln.....	15			
4	Prüfung und Wartung	16			
4.1	Sicherheitshinweise	16			
4.2	Zustand des Tores prüfen.....	16			
4.3	Druckfederspannung prüfen.....	16			
4.4	Tordruckfedern erneuern	16			
4.5	Laufrollen und Laufschiene prüfen	16			
4.6	Schloss und Verriegelung prüfen.....	17			
4.7	Zubehör	17			
5	Oberflächenschutz	17			
5.1	Tor mit Stahlfüllung.....	17			
6	Reinigung und Pflege	17			
6.1	Torflächen aus Stahl	17			

Sorgen Sie dafür, dass diese Anleitung beim Betreiber des Tores verbleibt!

Lesen und beachten Sie diese Anleitung!

Sie gibt Ihnen wichtige Informationen zur sicheren Montage, zum Betrieb und für die fachgerechte Pflege und Wartung des Garagentores.

Bewahren Sie diese Anleitung und das Garantieheft sorgfältig auf.

Tragen Sie die Serien-Nr. (siehe Typenschild) ein.
Serien-Nr.:

1 Sicherheitshinweise

Schäden, die durch Nichtbeachtung dieser Anleitung und der Sicherheitshinweise entstehen, entbinden den Hersteller von der Haftungspflicht.

1.1 Sachkundige Personen

Lassen Sie die Montage, Inbetriebnahme und Wartung von einem Sachkundigen (kompetente Person gemäß EN 12635) nach dieser Anleitung durchführen. Die Anforderungen der Normen EN 12604 und EN 12635 sind dabei zu beachten.

1.2 Verwendete Warnhinweise und Symbole

Spezielle Sicherheitshinweise erfolgen an den jeweils wichtigen Stellen. Sie sind mit den folgenden Symbolen und Signalwörtern gekennzeichnet.



Das allgemeine Warnsymbol kennzeichnet eine Gefahr, die zu **Verletzungen oder zum Tod** führen kann.

WARNUNG

Kennzeichnet eine Gefahr, die zum Tod oder zu schweren Verletzungen führen kann.

VORSICHT

Kennzeichnet eine Gefahr, die zu leichten oder mittleren Verletzungen führen kann.

ACHTUNG

Kennzeichnet eine Gefahr, die zur **Beschädigung** oder **Zerstörung des Produkts** führen kann.



wichtiger Hinweis zur Vermeidung von Sachschäden



siehe Textteil (z.B. Punkt 2.2.1)



Bauteil langsam



Bauteil/Verpackung entsorgen

1.3 Bestimmungsgemäße Verwendung

- Das Garagentor ist ausschließlich für die private Nutzung vorgesehen. Wenn Sie das Tor im gewerblichen Bereich einsetzen wollen, prüfen Sie vorher, ob die gültigen nationalen und internationalen Vorschriften diese Nutzung zulassen.
- Das Garagentor ist für den Außeneinsatz geeignet, es schwenkt nach innen und öffnet nach oben.
- Das Garagentor ist nur für Handbetrieb geeignet.

1.4 Allgemeine Sicherheitshinweise

- Halten Sie den Schwenk- und Öffnungsbereich des Tores immer frei. Stellen Sie sicher, dass sich während der Torbetätigung keine Personen, insbesondere Kinder oder Gegenstände im Bewegungsbereich des Tores befinden.
- Bringen Sie keine zusätzlichen fremden Bauteile an! Die Zugfedern sind auf das Torblattgewicht abgestimmt. Zusätzliche Bauteile können die Federn überlasten.
- Ändern oder entfernen Sie keine Bauteile! Sie könnten dadurch wichtige Sicherheitsbauteile außer Funktion setzen. Verwenden Sie ausschließlich auf das Garagentor abgestimmte Originalteile.

- Schützen Sie das Tor vor aggressiven und ätzenden Mitteln, wie z. B. Salpeterreaktionen aus Steinen oder Mörtel, Säuren, Laugen, Streusalz, aggressiv wirkende Anstrichstoffe oder Dichtungsmaterial.
- Sorgen Sie für ausreichenden Wasserablauf und für Belüftung (Trocknung) im unteren Bereich der Rahmenseitenteile und des unteren Anschlagwinkels.
- Der Betrieb des Tores unter Windeinwirkung kann gefährlich sein.

2 Montage und Inbetriebnahme

2.1 Sicherheitshinweise

WARNUNG

Verletzungsgefahr

Bei der Montage besteht Verletzungsgefahr. Beachten Sie folgende Anweisungen:



- ▶ Tragen Sie Schutzbrille und Schutzhandschuhe.



- ▶ Sichern Sie das Tor gegen Umfallen ab.
- ▶ Montieren Sie alle mitgelieferten Befestigungen gemäß der Montageanleitung!

ACHTUNG**Produktbeschädigung**

Beachten Sie folgende Anweisungen:

- ▶ Verwenden Sie dem Mauerwerk entsprechende Dübel, Scheiben und Schrauben.
- ▶ Schützen Sie Torzarge mit Lagerbock und Torblatt während der Montagearbeiten vor Bohrstaub.

2.2 Montage

Das Garagentor kann von innen hinter die Öffnung oder in die Öffnung eingebaut werden (siehe Bild II).

Alle Maßangaben im Bildteil in mm.

2.2.1 Tore mit Mittelprofil

Die Distanzbuchse mit Vierkantloch wird nur bei Toren mit Mittelprofil oder waagerechter Sicke eingesetzt.

Für eine einfache und sichere Montage führen Sie die Arbeitsschritte nach Bild 1 bis Bild 4.4 sorgfältig durch!

2.3 Inbetriebnahme**2.3.1 Druckfederspannung prüfen (Bild 5)**

- ▶ Bei richtiger Druckfedereinstellung öffnet sich das Tor leichtgängig.

ACHTUNG**Druckfederspannung**

- ▶ Druckfederspannung nur von einem Sachkundigen einstellen lassen. Das Tor leicht öffnen und sichern.

Wenn die Öffnungskraft zu gering ist:

- ▶ Erhöhen Sie die Druckfederspannung.

Wenn die Öffnungskraft zu groß ist:

- ▶ Senken Sie die Druckfederspannung.

Führen Sie einen Probelauf durch und überprüfen Sie das Tor entsprechend dem Kapitel 4, *Prüfung und Wartung*.

Sachkundig montiert und geprüft ist das Garagentor leichtgängig, funktionssicher und einfach zu bedienen.

3 Bedienung

3.1 Sicherheitshinweise

WARNUNG

Torbewegung

Im Schwenk- und Öffnungsbereich des Tores besteht Verletzungsgefahr.

- ▶ Stellen Sie sicher, dass sich während der Torbetätigung keine Personen, insbesondere Kinder, oder Gegenstände im Bewegungsbereich des Tores befinden.

Öffnen und Schließen

Durch falsches Öffnen oder Schließen besteht Verletzungsgefahr.

Öffnen von Hand:

- ▶ Öffnen Sie das Tor ausschließlich mit dem Außengriff oder Innengriff, keinesfalls am Hebelarm oder mit der Seilglocke.
- ▶ Schieben Sie das Tor immer bis in die Endstellung und warten Sie ab, bis das Tor still steht.

Schließen von Hand:

- ▶ Schließen Sie das Tor ausschließlich mit dem Außengriff, Innengriff oder mit der Seilglocke, keinesfalls am Hebelarm!
- ▶ Achten Sie darauf, dass die Verriegelung einrastet.

3.2 Tor mit dem Griff öffnen

Das mit Handgriff geschlossene Tor ist nicht verriegelt. Verwenden Sie zum Verriegeln Schlüssel oder Sicherungsstift.

Von außen öffnen:

- ▶ Drehen Sie den Griff eine 1/4 Drehung nach rechts.

Von innen öffnen:

- ▶ Drehen Sie den Griff eine 1/4 Drehung nach links.

3.3 Schloss entriegeln und verriegeln

Von außen mit dem Schlüssel und von innen mit dem Sicherungsstift.

Von außen entriegeln:

- ▶ Drehen Sie den Schlüssel eine ganze Drehung nach rechts und ziehen Sie den Schlüssel ab.

Von außen verriegeln:

- ▶ Drehen Sie den Schlüssel eine ganze Drehung nach links und ziehen Sie den Schlüssel ab.

Von außen entriegeln – selbstverriegelnd:

1. Drehen Sie den Schlüssel eine 1/2 Drehung nach rechts und öffnen Sie das Tor leicht.
2. Drehen Sie den Schlüssel wieder in die Ausgangsposition zurück und ziehen Sie den Schlüssel ab.

Das Schloss ist nach dem Schließen des Tores wieder verriegelt.

Von innen entriegeln:

- ▶ Schieben Sie den Sicherungsstift nach links. Mit dieser Entriegelung können Sie das Tor anschließend ohne Schlüssel öffnen.

Von innen verriegeln:

- ▶ Schieben Sie den Sicherungsstift nach rechts.

4 Prüfung und Wartung

4.1 Sicherheitshinweise

- ▶ Lassen Sie Prüf- und Wartungsarbeiten mindestens einmal jährlich von einem Sachkundigen nach dieser Anleitung durchführen.

⚠ WARNUNG

Torbewegung

Im Schwenk- und Öffnungsbereich des Tores besteht Verletzungsgefahr.

- ▶ Stellen Sie sicher, dass sich während der Torbetätigung keine Personen, insbesondere Kinder, oder Gegenstände im Bewegungsbereich des Tores befinden.
- ▶ Funktionsteile, insbesondere Sicherheitsbauteile dürfen nur von Sachkundigen ausgetauscht werden.

4.2 Zustand des Tores prüfen

- ▶ Prüfen Sie durch Sichtkontrolle den Allgemeinzustand des Tores, alle Bauteile und Sicherheitseinrichtungen auf Vollständigkeit, Zustand und Wirksamkeit.
- ▶ Kontrollieren Sie alle Befestigungspunkte auf festen Sitz. Ziehen Sie bei Bedarf die Schrauben fest.

- ▶ Ölen Sie alle Drehpunkte mit einem handelsüblichen Kriech-/Schmieröl. Verwenden Sie kein Fett (siehe Bild 4.1).

4.3 Druckfederspannung prüfen

Siehe Kapitel 2, *Montage und Inbetriebnahme*.

4.4 Tordruckfedern erneuern

- ▶ Lassen Sie die Tordruckfedern nach ca. 25 000 Torbetätigungen durch einen Sachkundigen erneuern.

Dies ist erforderlich bei circa:

Torbetätigungen pro Tag	Zeitraum	
bis zu 5	alle	15 Jahre
6 – 10	alle	8 Jahre
11 – 20	alle	4 Jahre
21 – 40	alle	2 Jahre
über 40		jährlich

4.5 Laufrollen und Laufschiene prüfen

- ▶ Reinigen Sie die Laufschiene. Nicht fetten!
- ▶ Prüfen Sie die Laufrollen auf Verschleiß. Lassen Sie die Laufrollen bei starker Abnutzung oder Beschädigung durch einen Sachkundigen ersetzen.

4.6 Schloss und Verriegelung prüfen

ACHTUNG

Pflegemittel

Nicht geeignete Pflegemittel können zu Beschädigungen führen.

- ▶ Verwenden Sie nur spezielle Pflegemittel für Profilylinder aus dem Fachhandel. Verwenden Sie kein Öl oder Grafit.
- ▶ Ölen Sie die Verriegelung mit einem handelsüblichen Kriech-/Schmieröl. Verwenden Sie kein Fett.

- ▶ Überprüfen Sie die Verriegelung nach Bild 1.3 und stellen Sie diese bei Bedarf ein.

4.7 Zubehör

Verwenden Sie ausschließlich auf das Garagentor abgestimmte Originalteile, um das hohe Leistungsniveau an Qualität, Sicherheit, Zuverlässigkeit und Langlebigkeit sicherzustellen.

5 Oberflächenschutz

5.1 Tor mit Stahlfüllung

Das Torblatt ist aus verzinktem Material und polyesterpulvergrundbeschichtet. Kratzer oder kleinere Beschädigungen sind kein Reklamationsgrund. Für einen dauerhaften Oberflächenschutz empfehlen wir binnen drei Monaten nach der Auslieferung einen Endanstrich. Beachten Sie hierfür folgende Schritte:

1. Schleifen Sie die Torfläche mit feinem Schleifpapier leicht an (mind. 180er-Körnung).
 2. Reinigen Sie die Torfläche mit Wasser und trocknen Sie diese.
 3. Streichen Sie die Torfläche mit einem lösemittelhaltigen 2K-Epoxid Haftgrund und einem handelsüblichen Kunstharzlack für den Außenbereich. Stimmen Sie beide Anstriche aufeinander ab. Beachten Sie hierbei die Verarbeitungshinweise des Lackherstellers.
- Erneuern Sie den Endanstrich bei Bedarf entsprechend der örtlichen atmosphärischen Belastung.

6 Reinigung und Pflege

6.1 Torflächen aus Stahl

- ▶ Reinigen Sie die Torflächen mit klarem Wasser und weichem Schwamm oder mit handelsüblichen Lackreinigern.

6.2 Kunststoffscheiben

ACHTUNG

Reinigungsmittel

Ungeeignete Reinigungsmittel können Spannungsrisse auslösen und die Scheiben beschädigen.

- ▶ Verwenden Sie keine scheuernden Reinigungsmittel, scharfe Werkzeuge oder alkoholhaltige Glasreiniger.

- ▶ Reinigen Sie die Kunststoffscheiben mit klarem Wasser und einem weichen Tuch oder Schwamm.
- ▶ Verwenden Sie bei stärkerer Verschmutzung einen milden, acrylverträglichen Kunststoffreiniger. Beachten Sie auch die Anwendungshinweise des Herstellers.

6.3 Typenschild

- ▶ Reinigen Sie das Typenschild.

Es sollte immer deutlich lesbar sein.

7 Hilfe bei Funktionsstörungen

Bei Schwergängigkeit oder anderen Störungen:

- ▶ Überprüfen Sie alle Funktionsteile. Beachten Sie hierfür das Kapitel 4, *Prüfung und Wartung*.
- ▶ Bei Unklarheiten wenden Sie sich bitte an einen Sachkundigen.

8 Demontage

Lassen Sie das Tor von einem Sachkundigen demonstrieren und fachgerecht entsorgen.

Weitergabe sowie Vervielfältigung dieses Dokuments, Verwertung und Mitteilung seines Inhalts sind verboten, soweit nicht ausdrücklich gestattet. Zuwiderhandlungen verpflichten zu Schadenersatz. Alle Rechte für den Fall der Patent-, Gebrauchsmuster- oder Geschmacksmustereintragung vorbehalten. Änderungen vorbehalten.

Contents

1	⚠ Safety Instructions	20		
1.1	Qualified persons.....	20		
1.2	Symbols and signal words used.....	20		
1.3	Intended use.....	21		
1.4	General safety instructions.....	21		
2	Fitting and Initial Start-Up.....	21		
2.1	Safety instructions.....	21		
2.2	Fitting.....	22		
2.2.1	Doors with centre profile	22		
2.3	Initial start-up.....	22		
2.3.1	Checking the Pressure Spring Tension (Figure 5)	22		
3	Operation.....	22		
3.1	Safety instructions.....	22		
3.2	Opening the door with the handle	23		
3.3	Locking and unlocking the door	23		
4	Inspection and Maintenance	23		
4.1	Safety instructions.....	23		
4.2	Checking the condition of the door.....	23		
4.3	Checking the Pressure Spring Tension.....	23		
4.4	Replacing the door pressure springs.....	24		
4.5	Checking the track rollers and tracks.....	24		
4.6	Checking the lock and locking mechanism.....	24		
4.7	Accessories	24		
5	Surface Protection.....	24		
			5.1	Door with steel infill
				24
			6	Cleaning and Care
				24
			6.1	Door surfaces made of steel
				24
			6.2	Synthetic panes
				25
			6.3	Data plate
				25
			7	Assistance with Malfunctions.....
				25
			8	Dismantling
				25
			
				50

ENGLISH

Make sure that these instructions remain with the door operator!

Read and follow these instructions carefully!

They provide you with important information on safe fitting and operation, as well as proper care and maintenance of your garage door.

Keep these instructions and the warranty booklet in a safe place.

Enter the serial number (see the data plate) here.

Serial no.:

1 Safety Instructions



The manufacturer is not liable for damage resulting from non-compliance with these instructions and the safety instructions.

1.1 Qualified persons

Have a qualified person (competent persons in acc. with EN 12635) fit, start-up and maintain the door following these instructions. While doing so, the requirements listed in the standards EN 12604 and EN 12635 must be observed.

1.2 Symbols and signal words used

Special safety information is provided at respective important points in these instructions. They are identified by the following symbols and signal words.

	The general warning symbol indicates a danger that can lead to injury or death .
 WARNING	
Indicates a danger that can lead to death or serious injuries.	
 CAUTION	
Indicates a danger that can lead to minor or moderate injuries.	
ATTENTION	
Indicates a danger that can lead to damage or destruction of the product .	



Important note for avoiding damage to property



See the text section (e.g. Section 2.2.1)



Move component slowly



Dispose of components/packaging

1.3 Intended use

- The garage door is only intended for private use. If you would like to use the door in a commercial application, first check whether the currently valid national and international regulations permit such use.
- The garage door is suitable for use outside. It swivels inwards and opens towards the top.
- The garage door is only suitable for hand operation.

1.4 General safety instructions

- Always keep the swivelling and opening area of the door clear. When in operation, make sure that neither persons, children in particular, nor objects are located within the door's area of travel.
- Do not attach any additional components of another make! The tension springs are matched to the door leaf weight. Additional components can overload the springs.
- Do not alter or remove any components! You could otherwise risk putting important safety components out of action. Only use original parts intended for use with this particular garage door.
- Protect the door from caustic, aggressive substances, e.g. nitrous reactions from stones or mortar, acids, alkali solutions, de-icing salt, aggressive paints or sealants.
- Make sure that there is sufficient water run-off and ventilation (drying) in the lower section of the side frames and the threshold profile.

- Operation of the door during heavy winds may be dangerous.

2 Fitting and Initial Start-Up

2.1 Safety instructions

WARNING

Danger of injury

There is a danger of injury during fitting. Observe the following instructions:



- ▶ Wear safety glasses and protective gloves.



- ▶ Secure the door from falling.
- ▶ Fit all delivered fastenings according to the fitting instructions.

ATTENTION

Damage to the product

Observe the following instructions:

- ▶ Use plugs, washers and screws suitable for the brickwork.
- ▶ Protect the door frame along with the ball-bearing bracket and door leaf against drilling dust during fitting.

2.2 Fitting

The garage door can be fitted from the inside behind the opening or in the opening (see Figure II).

All the dimensions stated in the illustrated section are in mm.

2.2.1 Doors with centre profile

The spacer bush with a square hole is only used in doors with centre profile or horizontal ribbing.

To ensure simple and safe fitting, carefully go through the work steps illustrated in Figures 1 to 4.4!

2.3 Initial start-up

2.3.1 Checking the Pressure Spring Tension (Figure 5)

- ▶ The door opens if the pressure spring is set correctly.

ATTENTION

Pressure Spring Tension

- ▶ Always ask get an expert to set the pressure spring. Open the door a little and secure it in place.

If the door drops down significantly:

- ▶ Increase the tension of the springs.

If the door pulls upwards significantly:

- ▶ Decrease the tension of the springs.

Perform a test run and check the door in accordance with Chapter 4, *Inspection and Maintenance*.

When properly fitted and inspected, the garage door can be easily moved, is functionally safe and easy to operate.

3 Operation

3.1 Safety instructions

WARNING

Door travel

There is a risk of injury in the door's swivelling and opening area.

- ▶ When in operation, make sure that neither persons, children in particular, nor objects are located within the door's area of travel.

Opening and closing

- ▶ There is a risk of injury when opening or closing the door improperly.

Manually opening:

- ▶ Only open the door with the exterior handle or interior handle, never with the lever arm or the cord knob.
- ▶ Always slide the door fully into the end-of-travel position and wait until the door has come to a stop.

Manually closing:

- ▶ Only close the door with the exterior handle, interior handle or the cord knob, never with the lever arm.
- ▶ Make sure that the locking engages correctly.

3.2 Opening the door with the handle

The door is not locked when closed with the grip handle. Use the key or locking pin to lock the door.

Opening from the outside:

- ▶ Turn the handle a quarter turn clockwise.

Opening from the inside:

- ▶ Turn the handle a quarter turn anti-clockwise.

3.3 Locking and unlocking the door

From outside with the key and from inside with the locking pin.

Unlocking from the outside:

- ▶ Turn the key one whole turn clockwise and remove the key.

Locking from the outside:

- ▶ Turn the key one whole turn anti-clockwise and remove the key.

Unlocking from the outside - self-locking:

1. Turn the key half a turn clockwise and slightly open the door.
2. Turn the key back to the original position and remove it.

When the door is closed, the lock is locked again.

Unlocking from inside:

- ▶ Push the locking pin to the left.

By unlocking in this way, you can then open the door without a key.

Locking from inside:

- ▶ Push the locking pin to the right.

4 Inspection and Maintenance

4.1 Safety instructions

- ▶ Have a specialist perform inspection and maintenance work on the door at least once a year in accordance with these instructions.

WARNING

Door travel

There is a risk of injury in the door's swivelling and opening area.

- ▶ When in operation, make sure that neither persons, children in particular, nor objects are located within the door's area of travel.
- ▶ Functional parts, particularly safety components, may only be exchanged by a specialist.

4.2 Checking the condition of the door

- ▶ Visually inspect the general condition of the door, all components, and safety devices for completeness, proper condition, and effectiveness.
- ▶ Check that all of the fixing points are tight. Tighten the screws if necessary.
- ▶ Lubricate all pivot points with a standard penetrating or lube oil. Do not use grease (see Figure 4.1).

4.3 Checking the Pressure Spring Tension

See Chapter 2, *Fitting and Initial Start-Up*.

4.4 Replacing the door pressure springs

- ▶ Have the door pressure springs replaced by a specialist after approx. 25,000 door cycles.

This is required at the following approximate time:

Door cycles per day	Period
Up to 5	Every 15 years
6 – 10	Every 8 years
11 – 20	Every 4 years
21 – 40	Every 2 years
Over 40	yearly

4.5 Checking the track rollers and tracks

- ▶ Clean the tracks. Do not apply grease.
- ▶ Check the track rollers for wear. Have the track rollers replaced by a specialist if they are greatly worn or damaged.

4.6 Checking the lock and locking mechanism

ATTENTION

Care products

Unsuitable care products may cause damage.

- ▶ Only use specialised care products for the profile cylinder. Do not use oil or graphite.
- ▶ Lubricate the locking with a standard penetrating or lube oil. Do not use grease.

- ▶ Check the locking as shown in Figure 1.3 and adjust it if necessary.

4.7 Accessories

To ensure a high level of quality, safety, reliability, as well as a long service life, only use original parts intended for this particular garage door.

5 Surface Protection

5.1 Door with steel infill

The door leaf is made of galvanized material and has a polyester-primer coating. Scratches or minor damage are no reason for complaints. For long-lasting surface protection, we recommend applying a final coat within three months of delivery. For this, follow the steps below:

1. Lightly sand the door surface with a fine sand paper (at least 180 grain size).
2. Clean the door surface with water and then dry it.
3. Apply a 2K-EPOXY-etch primer to the door surface and paint it with a conventional synthetic resin paint for outdoor applications. Coordinate both coatings with each other. When doing so, follow the instructions provided by the paint manufacturer. Renew the final coat when necessary, depending on the local weather conditions.

6 Cleaning and Care

6.1 Door surfaces made of steel

- ▶ Clean the door surfaces with clear water and a soft sponge or with conventional paint cleaners.

6.2 Synthetic panes

ATTENTION

Cleaning products

Unsuitable cleaning products can cause stress cracks and damage the panes.

- ▶ Do not use any abrasive cleaners, sharp tools or alcohol-based glass cleaners.
- ▶ Clean the synthetic panes with clear water and a soft sponge or cloth.
- ▶ Use a mild, acrylic-compatible plastics cleaner if more heavily soiled. Follow the instructions for use provided by the manufacturer.

6.3 Data plate

- ▶ Clean the data plate.

It must always be easy to read.

7 Assistance with Malfunctions

If the door is difficult to move or exhibits other malfunctions:

- ▶ Check all the functional parts. To do this, please follow the instructions in Chapter 4, *Inspection and Maintenance*.
- ▶ In the case of uncertainty, contact a specialist for assistance.

8 Dismantling

Have the door dismantled and disposed of by a specialist.

Dissemination as well as duplication of this document and the use and communication of its content are prohibited unless explicitly permitted. Noncompliance will result in damage compensation obligations. All rights reserved in the event of patent, utility model or design model registration. Subject to changes.

Inhoud

1	⚠ Veiligheidsrichtlijnen 27	6	Reiniging en instandhouding 32
1.1	Deskundige personen..... 27	6.1	Stalen deuropervlakken..... 32
1.2	Gebruikte waarschuwingen en symbolen 27	6.2	Kunststof ruiten 32
1.3	Gebruik voor de beoogde bestemming..... 28	6.3	Typeplaatje..... 33
1.4	Algemene veiligheidsrichtlijnen..... 28	7	Hulp bij functiestoringen..... 33
2	Montage en inbedrijfstelling 28	8	Demontage..... 33
2.1	Veiligheidsrichtlijnen 28		
2.2	Montage..... 29		
2.2.1	Deuren met middenprofiel 29		
2.3	Inbedrijfstelling 29		
2.3.1	Drukveerspanning controleren (afbeelding 5) 29		
3	Bediening..... 30		
3.1	Veiligheidsrichtlijnen 30		
3.2	Open de deur met de handgreep. 30		
3.3	Slot ontgrendelen en vergrendelen..... 30		
4	Controle en onderhoud 31		
4.1	Veiligheidsrichtlijnen 31		
4.2	Toestand van de deur controleren 31		
4.3	Drukveerspanning controleren 31		
4.4	Drukveren van de deur vervangen..... 31		
4.5	Looprollen en looprails controleren 31		
4.6	Slot en vergrendeling controleren..... 32		
4.7	Toebehoren 32		
5	Bescherming van het oppervlak..... 32		
5.1	Deur met staalvulling 32		
		 50

Zorg ervoor dat deze handleiding bij de gebruiker van de deur blijft!

Lees en volg deze handleiding aandachtig!

Deze geeft u belangrijke informatie m.b.t. de veilige montage, de bediening, de vakkundige instandhouding en het onderhoud van de garagedeur.

Bewaar deze handleiding en het garantieboekje zorgvuldig.

Vul het serienummer in (zie typeplaatje).

Serienummer:

1  Veiligheidsrichtlijnen



De fabrikant is niet aansprakelijk voor schade die ontstaat door het niet-naleven van deze handleiding en de veiligheidsrichtlijnen.

1.1 Deskundige personen

Laat de montage, de inbedrijfstelling en het onderhoud door een deskundige (competente persoon volgens EN 12635) volgens deze handleiding uitvoeren. Hierbij moeten de vereisten van de normen EN 12604 en EN 12635 in acht worden genomen.

1.2 Gebruikte waarschuwingen en symbolen

Op belangrijke plaatsen vindt u speciale veiligheidsrichtlijnen. Deze zijn aangeduid met de volgende symbolen en signaalwoorden.

	Het algemene waarschuwingssymbool kentekent een gevaar dat kan leiden tot lichamelijke letsels of tot de dood.
 WAARSCHUWING	
Kentekent een gevaar dat kan leiden tot de dood of tot zware letsels.	
 VOORZICHTIG	
Kentekent een gevaar dat kan leiden tot lichte of middelmatige letsels.	
OPGELET	
Kentekent een gevaar dat kan leiden tot beschadiging of vernieling van het product.	



Belangrijke richtlijn voor het vermijden van materiële schade



Zie tekstdeel (bijv. punt 2.2.1)



Onderdeel langzaam



Onderdeel / verpakking verwijderen

1.3 Gebruik voor de beoogde bestemming

- De garagedeur is uitsluitend ontworpen voor privégebruik. Als u de deur in het bedrijfsleven wilt gebruiken, moet u vooraf controleren of de geldende nationale en internationale voorschriften deze toepassing toelaten.
- De garagedeur is geschikt voor gebruik buiten. Ze zwenkt naar binnen en gaat naar boven open.
- De garagedeur is uitsluitend voorzien voor handbediening.

1.4 Algemene veiligheidsrichtlijnen

- Hou het draai- en openingsbereik van de deur steeds vrij. Vergewis u ervan dat er zich tijdens de bediening geen personen, in het bijzonder kinderen, of voorwerpen in het bewegingsbereik van de deur bevinden.
- Breng geen extra elementen van vreemde oorsprong aan! De trekveren zijn op het deurbladgewicht afgestemd. Extra onderdelen kunnen de veren overbelasten.
- Wijzig of verwijder geen onderdelen! U kunt daardoor belangrijke veiligheidsonderdelen buiten werking stellen. Gebruik uitsluitend op de garagedeur afgestemde originele onderdelen.
- Bescherm de deur tegen agressieve en bijtende middelen, bv. stoffen die vrijkomen bij salpeterreacties in stenen of mortel, zuren, logen, strooizout, agressief werkende verven of afdichtingmaterialen.

- Zorg voor een voldoende waterafvoer en voor verluchting (droging) in het onderste gedeelte van de kozijnzijstijlen en van het onderste aanslagprofiel.
- Het gebruik van de deur bij inwerking van wind kan gevaarlijk zijn.

2 Montage en inbedrijfstelling

2.1 Veiligheidsrichtlijnen

WAARSCHUWING

Gevaar voor lichamelijke letsels

Tijdens de montage bestaat er gevaar voor lichamelijke letsels. Houd rekening met de volgende richtlijnen:



- ▶ Draag een beschermingsbril en beschermingshandschoenen.



- ▶ Beveilig de deur tegen het omvallen.
- ▶ Monteer alle meegeleverde bevestigingen volgens de montagehandleiding!

OPGELET

Productbeschadiging

Houd rekening met de volgende richtlijnen:

- ▶ Gebruik pluggen, sluitringen en schroeven die voor het metselwerk zijn geschikt.
- ▶ Bescherm tijdens de montage het deurkozijn met lagersteun en het deurblad tegen boorstof.

2.2 Montage

De garagedeur kan langs binnen achter de opening of in de opening gemonteerd worden (zie illustratie II).

Alle maataanduidingen in de illustraties zijn in mm.

2.2.1 Deuren met middenprofiel

De afstandsbus met vierkant gat wordt enkel bij deuren met een middenprofiel of een horizontale profilering gebruikt.

Voer voor een eenvoudige en veilige montage zorgvuldig de stappen van de werkwijze uit volgens de illustraties 1 tot 4.4!

2.3 Inbedrijfstelling

2.3.1 Drukveerspanning controleren (afbeelding 5)

- ▶ Bij juiste drukveerinstelling opent de deur gemakkelijk.

OPGELET

Drukveerspanning

- ▶ Laat de spanning van de drukveer slechts een deskundige afstellen. De deur lichtjes openen en vastzetten.

Als de openingskracht te gering is:

- ▶ Verhoog de drukveerspanning.

Als de openingskracht te groot is:

- ▶ Verminder de drukveerspanning.

Voer een functioneringstest uit en controleer de deur zoals beschreven wordt in hoofdstuk 4, *Controle en onderhoud*.

Als de garagedeur vakkundig gemonteerd en gecontroleerd is, moet deze soepel lopen, functioneel en eenvoudig te bedienen zijn.

3 Bediening

3.1 Veiligheidsrichtlijnen

WAARSCHUWING

Deurbeweging

In het zwaai- en openingsbereik van de deur is er gevaar voor letsels.

- ▶ Vergewis u ervan dat zich tijdens de bediening geen personen, in het bijzonder kinderen, of voorwerpen in het bewegingsbereik van de deur bevinden.

Openen en sluiten

Er is gevaar voor letsels door de deur verkeerd te openen of te sluiten.

Manueel openen:

- ▶ Open de deur uitsluitend met de buiten- of binnenhandgreep, nooit aan de hefarm of met het trekkoord.
- ▶ Schuif de deur altijd tot in de eindpositie en wacht tot deze stilstaat.

Manueel sluiten:

- ▶ Sluit de deur uitsluitend met de buiten- of binnenhandgreep of met hettrekkoord, nooit aan de hefarm.
- ▶ Let erop dat de vergrendeling correct inklikt.

3.2 Open de deur met de handgreep.

Een deur die met de handgreep is afgesloten, is niet vergrendeld. Gebruik voor de vergrendeling de sleutel of de veiligheidspen.

Van buitenuit openen:

- ▶ Draai de handgreep een kwartslag naar rechts.

Van binnen openen:

- ▶ Draai de handgreep een kwartslag naar links.

3.3 Slot ontgrendelen en vergrendelen

Van buiten met de sleutel en van binnen met de veiligheidspen.

Van buitenuit ontgrendelen:

- ▶ Draai de sleutel een hele draai naar rechts en haal deze eraf.

Van buiten vergrendelen:

- ▶ Draai de sleutel een hele draai naar links en haal deze eraf.

Van buiten ontgrendelen - zelfvergrendelend:

1. Draai de sleutel een halve draai naar rechts en open de deur.
2. Draai de sleutel opnieuw in de uitgangspositie en haal hem eraf.

Na het sluiten van de deur is het slot weer vergrendeld.

Van binnen ontgrendelen:

- ▶ Schuif de veiligheidspen naar links.
- Door deze ontgrendeling kunt u de deur vervolgens zonder sleutel openen.

Van binnen vergrendelen:

- ▶ Schuif de veiligheidspen naar rechts.

4 Controle en onderhoud

4.1 Veiligheidsrichtlijnen

- ▶ Laat de deur minstens jaarlijks door een deskundige controleren en onderhouden zoals beschreven in deze handleiding.

WAARSCHUWING

Deurbeweging

In het zwaai- en openingsbereik van de deur is er gevaar voor letsels.

- ▶ Vergewis u ervan dat zich tijdens de bediening geen personen, in het bijzonder kinderen, of voorwerpen in het bewegingsbereik van de deur bevinden.
- ▶ Functiedelen, vooral veiligheidsonderdelen, mogen alleen door deskundigen worden vervangen.

4.2 Toestand van de deur controleren

- ▶ Controleer de algemene toestand van de deur visueel. Kijk na of alle onderdelen en veiligheidsvoorzieningen volledig en in goede staat zijn en of ze goed functioneren.
- ▶ Controleer of alle bevestigingspunten goed vastzitten. Draai indien nodig de schroeven vaster aan.
- ▶ Olie alle draaipunten met in de handel verkrijgbare kruip- of smeerolie. Gebruik geen vet (zie illustratie 4.1).

4.3 Drukveerspanning controleren

Zie hoofdstuk 2, *Montage en inbedrijfstelling*.

4.4 Drukveren van de deur vervangen

- ▶ Laat de drukveren van de deur na ongeveer 25 000 deurbedieningen door een deskundige vervangen.

Dit is vereist bij circa:

Deurbedieningen per dag	Tijdspanne
tot 5	om de 15 jaar
6 – 10	om de 8 jaar
11 – 20	om de 4 jaar
21 – 40	om de 2 jaar
meer dan 40	jaarlijks

VOORZICHTIG

Uitgerekte trekveer

Gevaar voor letsels door een uitgerekte trekveer - de afstand tussen de windingen is onregelmatig.

- ▶ Laat de trekveer onmiddellijk door een deskundige vervangen.

4.5 Looprollen en looprails controleren

- ▶ Reinig de looprails. Niet invetten!
- ▶ Controleer de looprollen op slijtage. Laat de looprollen bij sterke slijtage of beschadiging vervangen door een deskundige.

4.6 Slot en vergrendeling controleren

OPGELET

Onderhoudsmiddelen

Ongeschikte onderhoudsmiddelen kunnen de deur beschadigen.

- ▶ Gebruik alleen in de vakhandel verkrijgbare speciale onderhoudsmiddelen voor profielcilinders. Gebruik geen olie of grafiet.
- ▶ Olie de vergrendelingsschoten met een in de handel verkrijgbare kruip- of smeerolie. Gebruik geen vet.

- ▶ Controleer de vergrendeling zoals in illustratie 1.3 en stel deze indien nodig af.

4.7 Toebehoren

Gebruik uitsluitend originele, op de garagedeur afgestemde onderdelen om het hoge prestatieniveau betreffende kwaliteit, veiligheid, betrouwbaarheid en duurzaamheid te garanderen.

5 Bescherming van het oppervlak

5.1 Deur met staalvulling

Het deurblad bestaat uit verzinkt materiaal en is voorzien van poedergrondverf. Krassen of kleinere beschadigingen zijn geen reden tot klachten. Voor een duurzame bescherming van het oppervlak raden wij aan om binnen drie maanden na de levering een laatste

verflaag aan te brengen. Gelieve daarvoor de volgende stappen in acht te nemen:

1. Schuur het deuropervlak zachtjes met fijn schuurpapier (minstens korreling 180).
2. Reinig het deuropervlak met water en droog het af.
3. Strijk het deuropervlak in met een oplosmiddelhoudende 2K-epoxide-hechtlaag en een in de handel verkrijgbare kunstharlak voor buiten. Stem beide lagen op elkaar af. Let daarbij op de aanwijzingen voor de verwerking van de lakfabrikant. Hernieuw de laatste laag indien nodig met het oog op de plaatselijke atmosferische belasting.

6 Reiniging en instandhouding

6.1 Stalen deuropervlakken

- ▶ Reinig het deuropervlak met zuiver water of met een in de handel verkrijgbaar lakreinigingsmiddel en een zachte spons.

6.2 Kunststof ruiten

OPGELET

Reinigingsmiddelen

Ongeschikte reinigingsmiddelen kunnen spannings-scheuren veroorzaken en de ruiten beschadigen.

- ▶ Gebruik geen schurende reinigingsmiddelen, scherpe werktuigen of alcoholhoudende glasreinigers.

- ▶ Reinig de kunststof ruiten met zuiver water en met een zachte doek of spons.
- ▶ Indien de deur erg vuil is, gebruik dan een milde, acrylvriendelijke kunststofreiniger. Let op de gebruiksaanwijzingen van de fabrikant.

6.3 Typeplaatje

- ▶ Reinig het typeplaatje.

Het moet altijd duidelijk leesbaar zijn.

7 Hulp bij functiestoringen

Als de deur stroef loopt of bij andere storingen:

- ▶ Controleer alle functiedelen. Neem hiervoor hoofdstuk 4, *Controle en onderhoud* in acht.
- ▶ Gelieve u bij onduidelijkheden te wenden tot een deskundige.

8 Demontage

Laat de deur door een deskundige demonteren en vakkundig opbergen.

Doorgeven of kopiëren van dit document, gebruik en mededeling van de inhoud ervan zijn verboden indien niet uitdrukkelijk toegestaan. Overtredingen verplichten tot schadevergoeding. Alle rechten voor het inschrijven van een patent, een gebruiksmodel of een monster voorbehouden. Wijzigingen onder voorbehoud.

Índice

1  **Indicaciones de seguridad 35**

1.1 Expertos 35

1.2 Indicaciones de advertencia
y símbolos utilizados 35

1.3 Uso apropiado 36

1.4 Indicaciones de seguridad generales 36

2 Montaje y puesta en marcha 36

2.1 Indicaciones de seguridad 36

2.2 Montaje 37

2.2.1 Puertas con perfil central 37

2.3 Puesta en marcha 37

2.3.1 Comprobar la tensión de los
muelles de presión (figura 5) 37

3 Funcionamiento 38

3.1 Indicaciones de seguridad 38

3.2 Apertura de la puerta con el tirador 38

3.3 Desbloqueo y bloqueo de la cerradura 38

4 Comprobación y mantenimiento 39

4.1 Indicaciones de seguridad 39

4.2 Comprobación del estado de la puerta 39

4.3 Comprobación de la tensión
de los muelles de presión 39

4.4 Sustitución de los muelles
de presión de la puerta 39

4.5 Comprobación de las
poleas-guía y de los carriles-guía 39

4.6 Comprobación de la cerradura
y del bloqueo 40

4.7 Complementos 40

5 Protección de la superficie 40

5.1 Puerta con revestimiento de acero 40

6 Limpieza y cuidado 40

6.1 Superficies de acero de la puerta 40

6.2 Acristalamientos de material sintético 40

6.3 Placa de características 41

7 Ayuda en caso de avería 41

8 Desmontaje 41



..... 50

Asegúrese de que estas instrucciones siempre estén a disposición del usuario de la puerta.

Lea y tenga en cuenta estas instrucciones.

Estas instrucciones le proporcionan importantes informaciones para montar y hacer funcionar sin peligro su puerta de garaje, así como para su correcto cuidado y mantenimiento.

Guarde cuidadosamente estas instrucciones y el cuaderno de garantía.

Registre el número de serie (ver placa de características).

Nº de serie:

1  Indicaciones de seguridad



El fabricante no asume responsabilidad alguna por daños debidos a la no observación de estas instrucciones o de las indicaciones de seguridad.

1.1 Expertos

Encargue el montaje, la puesta en marcha y el mantenimiento a un experto (persona competente según la norma EN 12635) según estas instrucciones. Deben respetarse las normas EN 12604 y EN 12635.

1.2 Indicaciones de advertencia y símbolos utilizados

En las partes importantes figuran indicaciones de seguridad especiales. Se señalan con los siguientes símbolos y palabras de aviso.

	El símbolo de advertencia general indica un peligro que puede provocar lesiones o la muerte .
 ADVERTENCIA	
Indica un peligro que puede provocar lesiones graves o la muerte.	
 PRECAUCIÓN	
Indica un peligro que puede provocar lesiones leves o de importancia media.	
ATENCIÓN	
Indica un peligro que puede dañar o destruir el producto .	



Indicación importante para evitar daños materiales



Ver texto (p. ej. párrafo 2.2.1)



Componente lento



Eliminar componente / embalaje

1.3 Uso apropiado

- La puerta de garaje está prevista exclusivamente para el uso privado. Si desea utilizar la puerta en el ámbito comercial, compruebe previamente si las normas nacionales e internacionales vigentes permiten este uso.
- La puerta de garaje es apta para el uso en el exterior. Desborda hacia el interior y abre hacia arriba.
- La puerta de garaje sólo es adecuada para el funcionamiento manual.



1.4 Indicaciones de seguridad generales

- Mantenga siempre libre la zona de basculamiento y de apertura de la puerta. Asegúrese de que durante el accionamiento de la puerta no se encuentre ninguna persona, en especial ningún niño, ni ningún objeto en la zona de movimiento de la puerta.
- No añada ningún componente de otros fabricantes. Los muelles de tracción están exactamente adaptados al peso de la hoja. Los componentes adicionales pueden sobrecargar los muelles.
- No modifique o retire componentes. Podría dejar fuera de servicio componentes importantes para la seguridad. Utilice exclusivamente piezas originales previstas para la puerta de garaje.
- Proteja la puerta de productos agresivos y cáusticos, como p. ej. salitre de las reacciones de los ladrillos, mortero, ácidos, álcalis, sal de deshielo, pinturas o materiales de sellado agresivos.

- Provea un desagüe suficiente y ventilación (secado) en la zona inferior de los laterales del marco y del ángulo de tope inferior.
- El funcionamiento de puerta puede ser peligroso cuando hay viento.

2 Montaje y puesta en marcha

2.1 Indicaciones de seguridad

 ADVERTENCIA	
Peligro de lesiones	
Durante el montaje existe peligro de lesiones. Tenga en cuenta las siguientes indicaciones:	
	▶ Utilice gafas y guantes de protección.
	▶ Asegure la puerta contra caídas.
	▶ Monte todas las fijaciones suministradas según las instrucciones de montaje.

ATENCIÓN

Daños en el producto

Tenga en cuenta las siguientes indicaciones:

- ▶ Utilice los tacos, las arandelas y los tornillos apropiados para la mampostería.
- ▶ Proteja el cerco, el soporte y la hoja durante los trabajos de montaje contra el polvo de la perforación y de las virutas.

2.2 Montaje

La puerta de garaje puede montarse desde el interior detrás del hueco o en el hueco (ver ilustr. II).

Todas las medidas de la parte de las ilustraciones se indican en mm.

2.2.1 Puertas con perfil central

El casquillo distanciador con orificio cuadrado se utiliza únicamente en puertas con perfil central o acanalado horizontal.

Para un funcionamiento perfecto, las medidas diagonales **a** y **b** deben ser iguales, y, en la posición final, los topes de goma de ambos lados deben chocar contra el ángulo de unión posterior.

Para un montaje sencillo y seguro realice cuidadosamente los pasos de trabajo según las ilustraciones 1 a 4.4.

2.3 Puesta en marcha

2.3.1 Comprobar la tensión de los muelles de presión (figura 5)

- ▶ Cuando los muelles de presión están correctamente ajustados, la puerta se abre de forma suave.

ATENCIÓN

Tensión de los muelles de presión

- ▶ Haga ajustar sólo por un experto la tensión de los muelles de presión. Abrir la puerta ligeramente y asegurarla.

Cuando la fuerza de apertura sea demasiado reducida:

- ▶ Aumente la tensión de los muelles de presión.

Cuando la fuerza de apertura sea demasiado elevada:

- ▶ Reduzca la tensión de los muelles de presión.

Realice un recorrido de prueba y compruebe la puerta según el capítulo 4, *Comprobación y mantenimiento*. Si la puerta de garaje ha sido correctamente instalada y comprobada, funciona de forma suave y segura, y es sencilla de manejar.

3 Funcionamiento

3.1 Indicaciones de seguridad

ADVERTENCIA

Movimiento de puerta

En la zona de basculamiento y de apertura de la puerta existe peligro de lesiones.

- ▶ Asegúrese de que durante el accionamiento de puerta no se encuentre ninguna persona, en especial ningún niño, ni ningún objeto en la zona de movimiento de puerta.

Apertura y cierre

Si la puerta se abre o cierra de forma incorrecta, existe peligro de lesiones.

Apertura manual:

- ▶ Abra la puerta exclusivamente con el tirador exterior o el tirador interior, nunca mediante la palanca o el cable de tracción.
- ▶ Desplace la puerta siempre hasta la posición final y espere a que la puerta se detenga.

Cierre manual:

- ▶ Cierre la puerta exclusivamente con el tirador exterior o el tirador interior, nunca mediante la palanca o el cable de tracción.
- ▶ Preste atención a que el bloqueo se enclave.

3.2 Apertura de la puerta con el tirador

Si cierra la puerta mediante el tirador manual, no queda bloqueada. Para bloquearla, utilice una llave o un pasador de seguridad.

Apertura desde el exterior:

- ▶ Gire el tirador 90° hacia la derecha.

Apertura desde el interior:

- ▶ Gire el tirador 90° hacia la izquierda.

3.3 Desbloqueo y bloqueo de la cerradura

Desde el exterior con la llave y desde el interior con un pasador de seguridad.

Desbloqueo desde el exterior:

- ▶ Gire la llave una vuelta completa hacia la derecha y extráigala.

Bloqueo desde el exterior:

- ▶ Gire la llave una vuelta completa hacia la izquierda y extráigala.

Desbloqueo desde el exterior – autobloqueo:

1. Gire la llave media vuelta hacia la derecha y abra la puerta ligeramente.
2. Vuelva a girar la llave a la posición inicial y extráigala. Después de cerrar la puerta, la cerradura queda otra vez bloqueada.

Desbloqueo desde el interior:

- ▶ Deslice el pasador de seguridad hacia la izquierda. Desbloqueando la puerta de esta forma, puede abrirla a continuación sin llave.

Bloqueo desde el interior:

- ▶ Deslice el pasador de seguridad hacia la derecha.

4 Comprobación y mantenimiento

4.1 Indicaciones de seguridad

- ▶ Encargue a un experto la realización de los trabajos de comprobación y mantenimiento según estas instrucciones al menos una vez al año.

⚠ ADVERTENCIA

Movimiento de puerta

En la zona de basculamiento y de apertura de la puerta existe peligro de lesiones.

- ▶ Asegúrese de que durante el accionamiento de puerta no se encuentre ninguna persona, en especial ningún niño, ni ningún objeto en la zona de movimiento de puerta.
- ▶ Las piezas funcionales, en especial los componentes de seguridad, deben ser sustituidos únicamente por expertos.

4.2 Comprobación del estado de la puerta

- ▶ Mediante un control visual compruebe el estado general de la puerta, de todos los componentes y de los dispositivos de seguridad en cuanto a su integridad, estado y funcionalidad.
- ▶ Compruebe si todos los puntos de fijación están correctamente asentados. En caso necesario apriete los tornillos.
- ▶ Lubrique todos los puntos de giro con un aceite lubricante convencional. No utilice grasa (ver ilustr. 4.1).

4.3 Comprobación de la tensión de los muelles de presión

Ver capítulo 2, *Montaje y puesta en marcha*.

4.4 Sustitución de los muelles de presión de la puerta

- ▶ Encargue la sustitución de los muelles de presión de la puerta después de aprox. 25.000 accionamientos a un experto.

Esto es necesario en aproximadamente:

Accionamientos diarios	Intervalo de tiempo	
hasta 5	cada	15 años
6 – 10	cada	8 años
11 – 20	cada	4 años
21 – 40	cada	2 años
más de 40		Anual

4.5 Comprobación de las poleas-guía y de los carriles-guía

- ▶ Limpie los carriles-guía. No los engrase.
- ▶ Compruebe si las poleas están desgastadas. En caso de elevado desgaste o daños, encargue su sustitución a un experto.

4.6 Comprobación de la cerradura y del bloqueo

ATENCIÓN

Productos de cuidado

Los productos de cuidado no apropiados pueden causar daños.

- ▶ Utilice solamente productos de cuidado especiales para bombines adquiribles en comercios especializados. No utilice aceite ni grafito.
- ▶ Lubrique el pestillo giratorio de bloqueo con un aceite lubricante convencional. No utilice grasa.

- ▶ Compruebe el bloqueo según la ilustr. 1.3 y, en caso necesario, ajústelo.

4.7 Complementos

Utilice exclusivamente piezas originales previstas para la puerta de garaje para garantizar el alto nivel de rendimiento en cuanto a calidad, seguridad, fiabilidad y durabilidad.

5 Protección de la superficie

5.1 Puerta con revestimiento de acero

La hoja es de material galvanizado con imprimación base electrostática de poliéster. Los arañazos o los pequeños desperfectos no son motivo de reclamación. Para lograr una protección duradera de la superficie, recomendamos la aplicación de una pintura final en los tres meses posteriores al suministro. Para ello, tenga en cuenta los siguientes pasos:

1. Lije suavemente la superficie de la puerta con papel de lija fino (como mínimo de 180).
2. Limpie la superficie con agua y déjela secar
3. Aplique una imprimación epoxi de 2 componentes con disolvente y una laca de resina sintética para uso en el exterior convencional. Adapte entre sí las dos capas de pintura. Siga para ello las instrucciones de elaboración del fabricante de la laca.

Renueve la pintura de la capa de acabado según se requiera en función de las condiciones atmosféricas locales.

6 Limpieza y cuidado

6.1 Superficies de acero de la puerta

- ▶ Limpie las superficies con una esponja suave y agua limpia o limpiadores para barnices convencionales.

6.2 Acristalamientos de material sintético

ATENCIÓN

Productos de limpieza

Los productos de limpieza inapropiados pueden provocar grietas de tensión y dañar los acristalamientos.

- ▶ No utilice productos de limpieza abrasivos ni herramientas afiladas ni limpiacristales que contengan alcohol.
- ▶ Limpie los acristalamientos con agua clara y un paño blando o una esponja.

- ▶ En caso de suciedad persistente utilice un limpiador para material sintético acrílico. Tenga en cuenta las indicaciones de uso del fabricante.

6.3 Placa de características

- ▶ Limpie la placa de características.

La placa de características siempre debe ser legible.

7 Ayuda en caso de avería

En caso de marcha difícil u otras averías:



- ▶ Compruebe todas las piezas funcionales.
Para ello, tenga en cuenta el capítulo 4, *Comprobación y mantenimiento*.
- ▶ En caso de dudas, diríjase a un experto.

8 Desmontaje

Encargue a un experto el desmontaje y la correcta eliminación de la puerta.

Quedan prohibidas la divulgación y la reproducción de este documento, así como su uso indebido y la comunicación del contenido, salvo por autorización explícita. En caso de infracción se hace responsable de indemnización por daños y perjuicios. Se reservan todos los derechos, en particular para el caso de concesión de patente, de modelo de utilidad o industrial. Reservado el derecho a modificaciones.

Índice

1	 Instruções de segurança	43	5	Protecção da superfície	48
1.1	Pessoas habilitadas.....	43	5.1	Porta com interior em aço.....	48
1.2	Instruções de aviso e simbologia utilizadas	43	6	Limpeza e conservação	48
1.3	Utilização, segundo as disposições	44	6.1	Superfícies de porta em aço	48
1.4	Instruções gerais de segurança	44	6.2	Vidros em material sintético	48
2	Montagem e colocação em funcionamento	44	6.3	Logotipo	49
2.1	Instruções de segurança	44	7	Ajuda aquando de anomalias no funcionamento	49
2.2	Montagem	45	8	Desmontagem	49
2.2.1	Portas com perfil central	45			50
2.3	Colocação em funcionamento	45			
2.3.1	Verificar a tensão das molas de pressão (ilustração 5)	45			
3	Manuseamento	46			
3.1	Instruções de segurança	46			
3.2	Abrir a porta com o puxador	46			
3.3	Desbloquear e bloquear a fechadura	46			
4	Ensaio e manutenção	47			
4.1	Instruções de segurança	47			
4.2	Verificar o estado da porta	47			
4.3	Verificar a tensão das molas de pressão.....	47			
4.4	Substituir as molas de pressão da porta.....	47			
4.5	Verificar as polias e as barras de guia	47			
4.6	Verificar a fechadura e o bloqueio	48			
4.7	Acessórios	48			

Providencie que estas instruções fiquem na posse do operador da porta!

Leia e respeite estas instruções!

As mesmas contêm informações importantes acerca da montagem segura, do funcionamento e da conservação e manutenção correctas da porta de garagem.

Guarde cuidadosamente estas instruções e o livro de garantia conjuntamente.

Registe o nº de série (ver logotipo).

Nº de série:

1  Instruções de segurança



Os danos que ocorram devido ao incumprimento destas instruções e das instruções de segurança desobrigam o fabricante de responsabilidade.

1.1 Pessoas habilitadas

Peça a uma pessoa habilitada (pessoa competente, de acordo com a EN 12635) para realizar a montagem, a colocação em funcionamento e a manutenção, de acordo com estas instruções. As exigências das normas EN 12604 e EN 12635 terão de ser respeitadas.

1.2 Instruções de aviso e simbologia utilizadas

As instruções de segurança especiais encontram-se nos importantes e respectivos locais. As mesmas encontram-se assinaladas com a seguinte simbologia e sinalética.

	O símbolo geral de aviso assinala um perigo, que poderá provocar lesões ou a morte.
 AVISO	
Assinala um perigo, que poderá levar à morte ou a lesões graves.	
 CUIDADO	
Assinala um perigo, que poderá levar a lesões leves ou médias.	
ATENÇÃO	
Assinala um perigo, que poderá levar à danificação ou destruição do produto.	



Instrução importante para evitar danos materiais



Ver parte escrita (por exemplo, ponto 2.2.1)



Elemento de construção devagar



Tratar elemento de construção / embalagem

1.3 Utilização, segundo as disposições

- A porta de garagem foi exclusivamente concebida para a utilização particular. Se pretender aplicar a porta na área industrial, verifique antes de mais, se as disposições nacionais e internacionais vigentes admitem esta utilização.
- A porta de garagem é adequada para a aplicação exterior. Oscila para dentro e abre para cima.
- O portão de garagem só se adequa ao funcionamento manual.



1.4 Instruções gerais de segurança

- Mantenha a área de oscilação e abertura da porta sempre livre. Certifique-se, que não se encontrem pessoas, sobretudo crianças ou objectos na área de movimento da porta durante o accionamento da mesma.
- Não aplique elementos de construção adicionais. As molas de tracção estão ajustadas ao peso da folha da porta. Os elementos de construção adicionais poderiam sobrecarregar as molas.
- Não altere ou remova elementos de construção! Desta forma, poderia desligar elementos de segurança importantes. Utilize exclusivamente peças de origem apropriadas à porta de garagem.
- Proteja a porta de agentes agressivos e corrosivos, como reacções de nitrato de potássio de tijolos ou argamassa, ácidos, lixívia, sal para degelar, tintas com efeito agressivo ou material de vedação.

- Providencie um escoamento de água suficiente e ventilação (secagem) na zona inferior das peças laterais do caixilho e da cantoneira inferior do batente.
- O funcionamento da porta sob o efeito do vento pode tornar-se perigoso.

2 Montagem e colocação em funcionamento

2.1 Instruções de segurança

 AVISO	
Perigo de lesão Durante a montagem existe perigo de lesão. Cumpra as seguintes instruções:	
	▶ Use óculos e luvas de protecção.
	▶ Proteja a porta de quedas. ▶ Monte todas as fixações fornecidas, de acordo com as instruções de montagem!

ATENÇÃO**Danificação do produto**

Cumpra as seguintes instruções:

- ▶ Utilize para a alvenaria as respectivas buchas, polias e parafusos.
- ▶ Proteja o caixilho da porta com o apoio e a folha de porta de pó de perfuração durante os trabalhos de montagem.

2.2 Montagem

A porta de garagem poderá ser montada pelo interior atrás da abertura ou na abertura (ver ilustração II).

Todas as medidas da parte ilustrada são indicadas em mm.

2.2.1 Portas com perfil central

O conector distanciador com orifícios quadrados só é aplicado em portas com perfil central ou canelado horizontal.

Para uma montagem simples e segura, realize cuidadosamente os passos de trabalho, de acordo com as ilustrações 1 a 4.4!

2.3 Colocação em funcionamento**2.3.1 Verificar a tensão das molas de pressão (ilustração 5)**

- ▶ Aquando de um ajuste correcto das molas de pressão, o portão abre facilmente.

ATENÇÃO**Tensão das molas de pressão**

- ▶ A tensão das molas de pressão do portão só poderá ser ajustada por pessoal qualificado. Abrir levemente o portão e protegê-lo.

Se a força de abertura for demasiado reduzida:

- ▶ Aumente a tensão das molas de pressão.

Se a força de abertura for demasiado elevada:

- ▶ Reduza a tensão das molas de pressão.

Realize uma marcha de ensaio e ensaie a porta, de acordo com o capítulo 4, *Ensaio e manutenção*.

Se a porta de garagem tiver sido correctamente montada e ensaiada então será de marcha fácil, segura quanto ao funcionamento e simples de manusear.

3 Manuseamento

3.1 Instruções de segurança



Movimento da porta

Na área de oscilação e abertura da porta existe perigo de lesão.

- ▶ Certifique-se, que não se encontrem pessoas, sobretudo crianças ou objectos na área de movimento da porta durante o accionamento da mesma.

Abertura e fecho

Aquando de uma abertura e um fecho incorrectos existe perigo de lesão.

Abertura manual:

- ▶ Abre a porta exclusivamente com o puxador exterior ou o puxador interior, nunca com o braço de alavanca ou com a campânula de cabo.
- ▶ Desloque a porta sempre até à posição final e espere até que a porta fique imobilizada.

Fecho manual:

- ▶ Feche a porta exclusivamente com o puxador exterior, o puxador interior ou com a campânula de cabo, nunca com o braço de alavanca!
- ▶ Tenha em atenção, que o bloqueio engate.

3.2 Abrir a porta com o puxador

A porta fechada com o puxador manual não se encontra bloqueada. Utilize para o bloqueio chaves ou o pino de segurança.

Abrir pelo exterior:

- ▶ Rode o puxador 1 / 4 para a direita.

Abrir pelo interior:

- ▶ Rode o puxador 1 / 4 para a esquerda.

3.3 Desbloquear e bloquear a fechadura

Pelo exterior com a chave e pelo interior com o pino de segurança.

Desbloquear pelo exterior:

- ▶ Rode a chave uma volta inteira para a direita e retire a chave.

Bloquear pelo exterior:

- ▶ Rode a chave uma volta inteira para a esquerda e retire a chave.

Desbloquear pelo exterior – auto-bloqueio:

1. Rode a chave 1 / 2 para a direita e abra brevemente a porta.
2. Rode outra vez a chave para a posição de partida e retire a chave.

A fechadura encontra-se novamente bloqueada após o fecho da porta.

Desbloquear pelo interior:

- ▶ Desloque o pino de segurança para a esquerda. Com este desbloqueio poderá abrir a porta em seguida sem chave.

Bloquear pelo interior:

- ▶ Desloque o pino de segurança para a direita.

4 Ensaio e manutenção**4.1 Instruções de segurança**

- ▶ Peça a uma pessoa habilitada para realizar os trabalhos de ensaio e manutenção, pelo menos de uma vez por ano, de acordo com estas instruções.

⚠ AVISO**Movimento da porta**

Na área de oscilação e abertura da porta existe perigo de lesão.

- ▶ Certifique-se, que não se encontrem pessoas, sobretudo crianças ou objectos na área de movimento da porta durante o accionamento da mesma.
- ▶ As peças de função, sobretudo os elementos de segurança só poderão ser substituídos por pessoas habilitadas.

4.2 Verificar o estado da porta

- ▶ Através do controlo visual, verifique o estado geral da porta, todos os elementos de construção e os dispositivos de segurança, quanto a integridade, estado e eficácia.

- ▶ Controle todos os pontos de fixação quanto ao ajuste correcto. Se for necessário, aperte os parafusos.
- ▶ Oleie todos os pontos de rotação com um óleo de lubrificação corrente. Não utilize gordura (ver ilustração 4.1).

4.3 Verificar a tensão das molas de pressão

Ver o capítulo 2, *Montagem e colocação em funcionamento*.

4.4 Substituir as molas de pressão da porta

- ▶ Peça a uma pessoa habilitada para substituir as molas de pressão da porta após aprox. 25 000 accionamentos da mesma.

Isto é necessário nas seguintes situações:

Accionamentos de porta por dia	Período
até 5	de 15 em 15 anos
6 – 10	de 8 em 8 anos
11 – 20	de 4 em 4 anos
21 – 40	de 2 em 2 anos
mais de 40	anualmente

4.5 Verificar as polias e as barras de guia

- ▶ Limpe as barras de guia. Não lubrificar!
- ▶ Verifique as polias de guia quanto a desgaste. Peça a uma pessoa habilitada para substituir as polias de guia aquando de desgaste ou de danos fortes.

4.6 Verificar a fechadura e o bloqueio

ATENÇÃO

Produtos de conservação

Os produtos de conservação impróprios podem levar a danos.

- ▶ Utilize somente produtos de conservação especiais para canhões perfilados. Não utilize óleo ou grafite.
- ▶ Oleie os trincos do bloqueio com um óleo de lubrificação corrente. Não utilize gordura.

- ▶ Verifique o bloqueio, de acordo com a ilustração 1.3 e ajuste o mesmo, se necessário.

4.7 Acessórios

Utilize exclusivamente peças de origem apropriadas à porta de garagem para garantir um alto nível de qualidade, segurança, fiabilidade e durabilidade.

5 Protecção da superfície

5.1 Porta com interior em aço

A folha da porta é em material galvanizado e dispõe de uma lacagem de base em poliéster. Os arranhões ou pequenas danificações não são motivo de reclamação. Para uma protecção duradoura da superfície recomendamos uma pintura final dentro de três meses após a entrega. Tenha em atenção os seguintes passos:

1. Lixe levemente a superfície da porta com uma lixa (min. 180 de granulação).
2. Limpe a superfície da porta com água e seque-a.
3. Pinte a superfície da porta com uma base aderente 2K epoxi resistente a solventes e um verniz de resina sintética corrente para a aplicação exterior. Ajuste as duas pinturas uma à outra. Tenha em atenção as instruções de tratamento do fabricante do verniz.

Renove a pintura final, de acordo com a carga atmosférica local.

6 Limpeza e conservação

6.1 Superfícies de porta em aço

- ▶ Limpe as superfícies da porta com água límpida e uma esponja macia ou com produtos para verniz correntes.

6.2 Vidros em material sintético

ATENÇÃO

Produtos de limpeza

Os produtos de limpeza inadequados podem provocar fissuras devido à tensão, danificando os vidros.

- ▶ Não utilize produtos de limpeza abrasivos, ferramentas pontiagudas ou produtos de limpeza para vidros, que contenham álcool.
- ▶ Limpe os vidros em material sintético com água límpida e um pano ou uma esponja macia.

- ▶ Aquando de sujidades fortes, utilize um produto de limpeza para material sintético suave e compatível com acrílico. Respeite também as instruções de aplicação do fabricante.

6.3 Logotipo

- ▶ Limpe o logotipo.

Deverá estar sempre bem legível.

7 Ajuda aquando de anomalias no funcionamento

Aquando de uma marcha pesada ou outras anomalias:

- ▶ Verifique todas as peças de função. Tenha sobretudo em atenção o capítulo 4, *Ensaio e manutenção*.
- ▶ Se persistirem dúvidas, entre por favor em contacto com uma pessoa habilitada.

8 Desmontagem

Peça a uma pessoa habilitada para providenciar a desmontagem e o devido tratamento da porta.

É proibida a divulgação e a reprodução do presente documento, bem como a utilização e a comunicação do seu teor, desde que não haja autorização expressa para o efeito. O incumprimento obriga a indemnizações. Reservados todos os direitos de patentes, modelos registados ou registo de modelos registados de apresentação. Reservados os direitos de alteração.

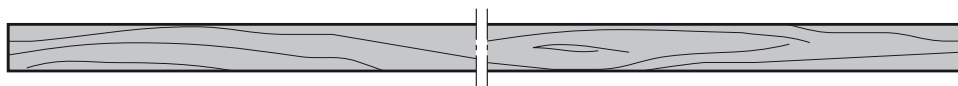
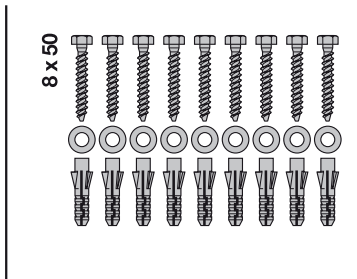
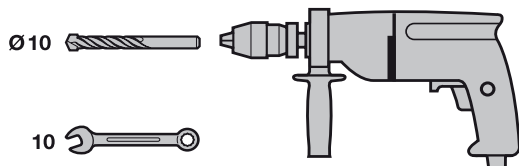

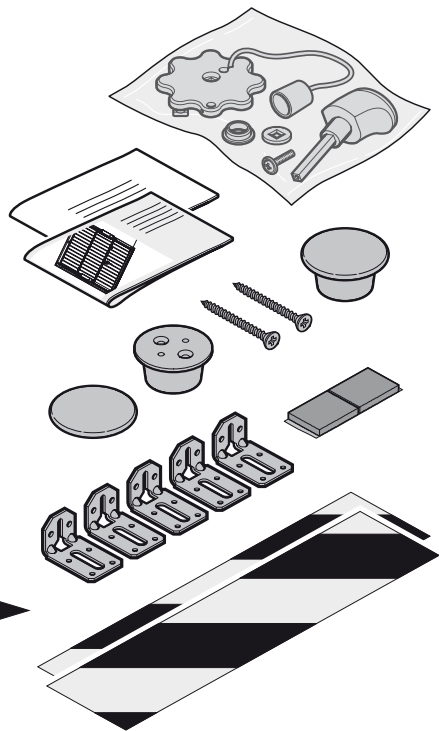
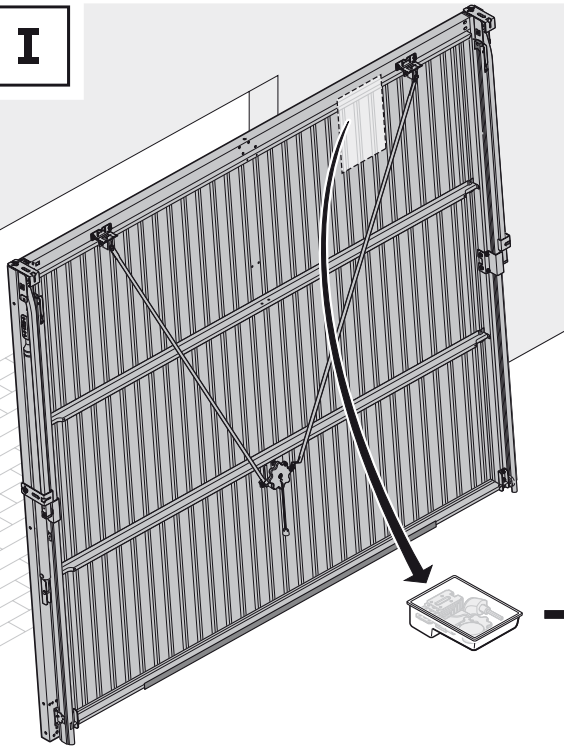
I

II

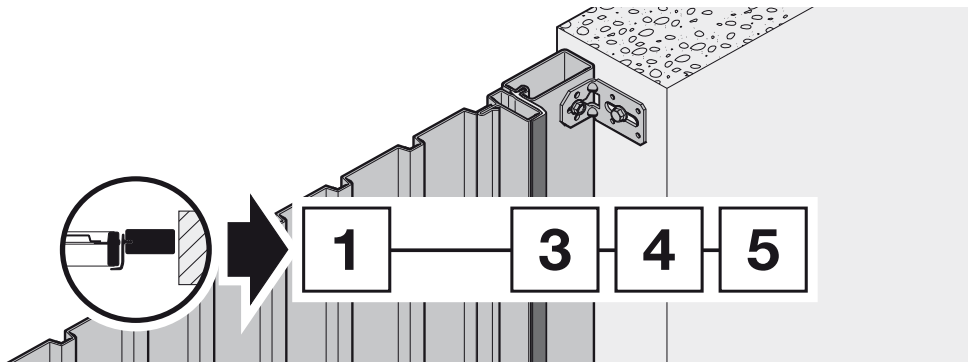
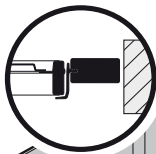
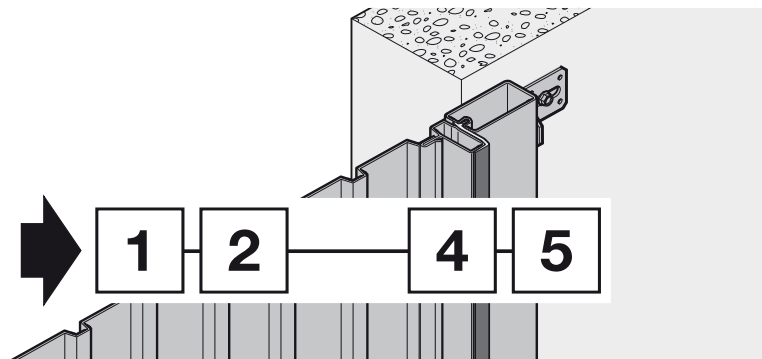
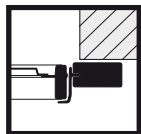

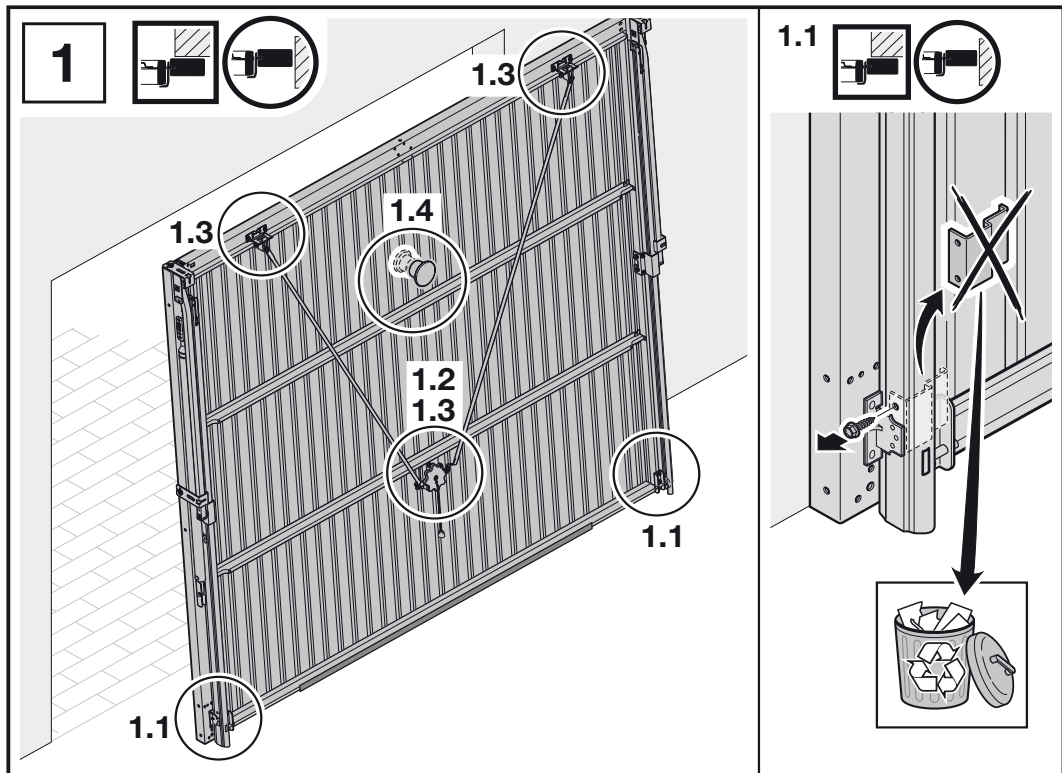

1.2

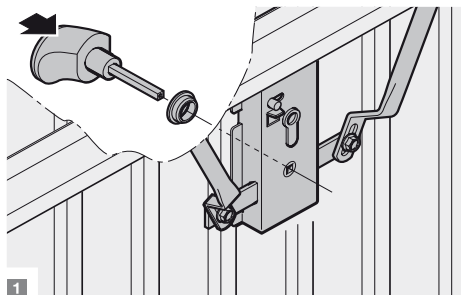
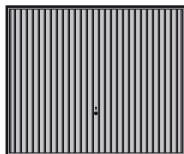
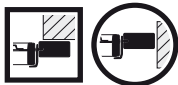

2.2.1

